

5 详细操作说明

程序设计阶段共包含 4 个步骤。通过透镜左侧的红色 LED 的不同闪烁次数识别每个步骤，如下所示：

- 设置环境亮度（1 次闪烁）
- 负载激活时间（2 次闪烁）
- 重置和出厂设置（4 次闪烁）

在每个程序设计步骤期间，可以选择不同的功能级别，可以根据透镜右侧的蓝色 LED 的一系列闪烁识别这些功能级别。

设置环境亮度（第 1 步）

在程序设计过程的第一步中，可以设置环境亮度的阈值（级别），在该阈值下将激活照明功能。

有七个级别可由用户进行手动设置（第 2 级到第 8 级）。在第 2 级（最低灵敏度）时，房间必须非常暗，以便传感器激活负载。反之亦然，在第 8 级（最高灵敏度）时，无论环境水平如何，传感器都会持续激活负载。蓝色 LED 的闪烁次数表示用户选择的级别或设备自动检测到的级别。

选择第一级后，设备能够自动检测环境亮度。

在这种情况下，按下按钮一次后，传感器会测量环境亮度（持续约 10 秒）并记住该值。测量结束时，红色 LED 和蓝色 LED 将同时打开。检测到的亮度级别将由设备记住，蓝色 LED 的闪烁次数将与检测到的环境亮度级别相同。

注意：在自动测量环境亮度时，请勿靠近传感器放置以避免出现测量误差

负载的激活时间（第 2 步）

有八个级别可由用户进行手动设置，最短 15 秒（第 1 级），最长 10 分钟（第 8 级）。

蓝色 LED 的闪烁次数表示选择的级别。

重置和出厂设置（第 4 步）

在程序设计的这一步骤中，连续按下该按钮 3 次，将重置设备并恢复出厂设置：

- 中等灵敏度 3（第 5 级）；
- 负载激活时间 1 分钟（第 3 级）；

注意：之前由用户完成的所有程序设计都将被取消。

DETECTOR PRESENCIA

PRESENCE DETECTOR
DETECTOR DE PRESENCIA
DÉTECTEUR DE PRÉSENCE
DETEKTOR OBECNOSTI
NÆRVÆRSDETEKTOR
NÄRVAROSENSOR
ДЕТЕКТОР ПРИСУТСТВИЯ
显示型检测器

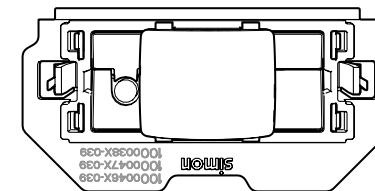

10001343-039

10001344-039

Características técnicas

Características técnicas
Caractéristiques techniques
Technical characteristics
Parametry techniczne
Tekniske spesifikasjoner
Teknisk specifikation
Технические
Характеристики
技术规格

230V~ 50Hz (±10%)	OUTPUT 230V~	8m	105°	62°
50°C 0°C	20-90%	CE		EAC
800W		60 VA	50W	

simon

1 DIAGRAMA DE COBERTURA / COVERAGE DIAGRAM

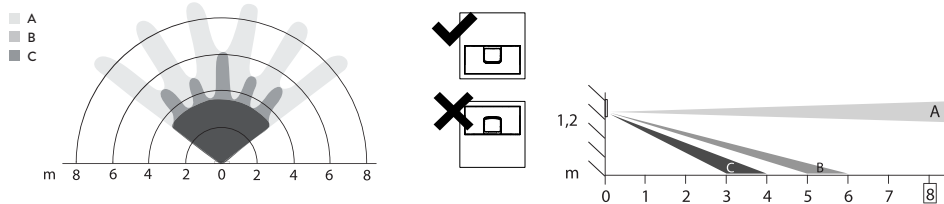

2 INSTALACIÓN / INSTALLATION

2 detectores de presencia y 2 pulsadores
2 presence detector and 2 pushbuttons

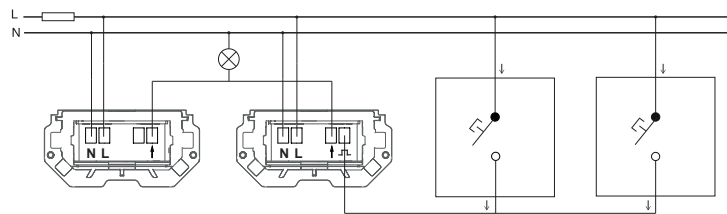

1 detector de presencia y 2 pulsadores
1 presence detector and 2 pushbuttons

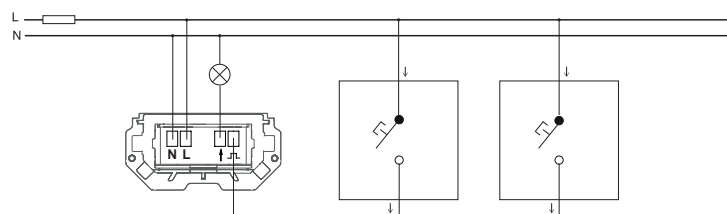

7mm

↑ Salida de conexión a carga
Load connection output

Control externo con pulsador
External control with pushbutton

ADVERTENCIA: No instalar en lugares húmedos, cerca o encima de fuentes de calor ni a la luz directa del sol. No retirar la lente, la presencia de polvo en la lente reduce la sensibilidad y compromete el funcionamiento del dispositivo. No usar pulsadores con luminoso.
WARNING: Do not install in damp place, near or above heat sources or direct sunlight. Do not remove the lens, the presence of dust on the lens reduces sensitivity and impairs the function of the device. Do not use pushbutton with indicator light.

3 MONTAJE / MOUNTING

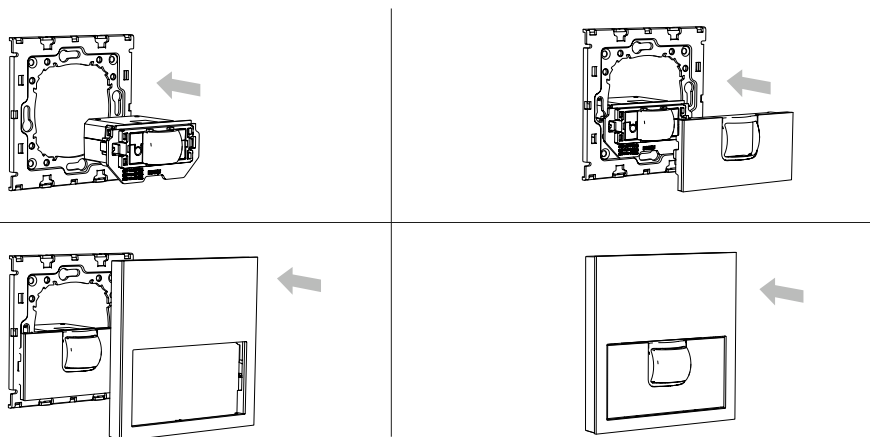

Se recomienda la instalación de un máximo de 6 cables en caja universal de profundidad 40 mm o inferior.
It is recommended to install a maximum of 6 cables in a universal box of depth 40mm or less.

4 程序设计

红色 LED1
选定步骤的可视化

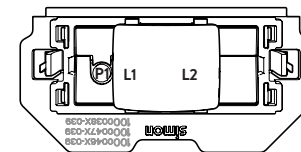

蓝色 LED2
选定级别的可视化

P1 用于选择和激活功能的多功能按钮



6 seg. 进入程序设计阶段

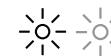

3 seg. 投放程序



闪烁次数表示步骤 (从 1 到 4)

½ seg. 在程序内部选择级别



闪烁次数表示级别 (从 1 到 4)

步骤 红色 LED1	功能	级别 蓝色 LED2	参数
1	设置环境亮度	1	自动检测当前亮度
		2	最低灵敏度 (完全黑暗条件下的干预)
		3	中等灵敏度 1
		4	中等灵敏度 2
		5	中等灵敏度 3**
		6	中等灵敏度 4
		7	中等灵敏度 5
		8	最高灵敏度 (任何亮度条件下的干预)
2	负载激活时间	1	15 秒
		2	30 秒
		3	1 分钟**
		4	2 分钟
		5	4 分钟
		6	6 分钟
		7	8 分钟
		8	10 分钟
3			
4	重置和出厂设置	1	退出程序设计过程
		3	重置设备、加载出厂设置并退出程序设计过程

** 出厂设置

注意: 若要退出程序设计阶段并返回设备的正常运行阶段, 必须到达阶段 4 (重置和出厂设置) 并点按一下按钮。

1 覆盖范围

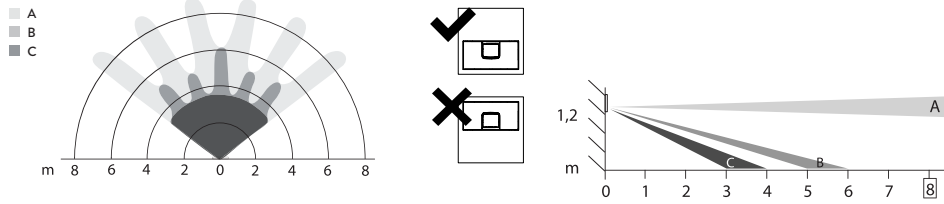

2 安装

二位显示型检测器和二位按钮

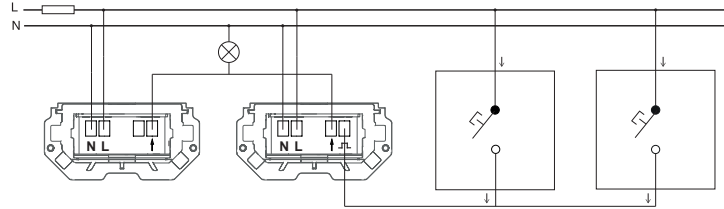

一位显示型检测器和二位按钮

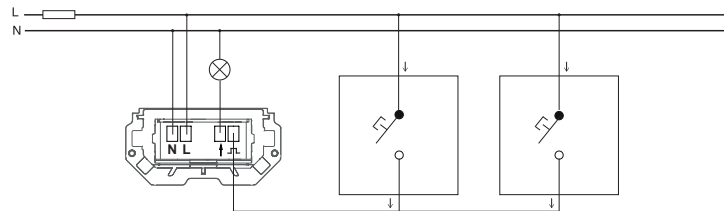

7mm

↑ 负载连接输出

通过按钮进行外部控制

警告: 请勿安装在潮湿的地方, 以及热源或阳光直射的位置附近或上方。请勿取下透镜, 透镜上的灰尘会降低灵敏度并损害设备的功能。请勿使用带指示灯的按钮。

3 安装

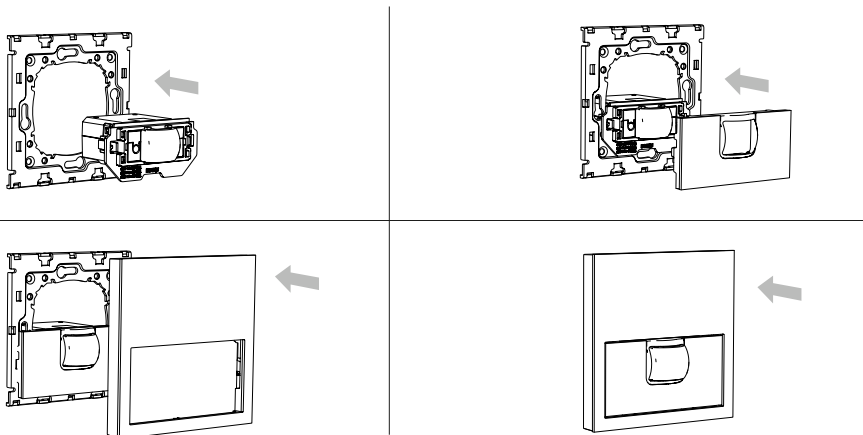

建議在通用盒中安裝最多6根電纜, 深度為40 mm或更小。

4 PROGRAMACIÓN / PROGRAMMING



Visualización del PASO seleccionado
Visualisation of selected STEP

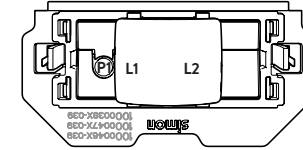

Visualización del NIVEL seleccionado
Visualisation of selected LEVEL

P1 Pulsador multifunción para selección y activación de funciones
Multifunctional button for selecting and activating functions



6 seg. Entrar en la fase de programación
Enter the programming phase

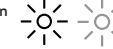

3 seg. Paso entre programa
Pitch the program



El número de parpadeos indica en que PASO (del 1 al 4)
The number of flashes indicate the STEP (from 1 to 4)

½Seg. Elección del NIVEL dentro del programa
Election LEVEL within the program



El número de parpadeos indica en que NIVEL (del 1 al 4)
The number of flashes indicate the LEVEL (from 1 to 4)

PASO / STEP LED1 ROJO / RED	FUNCIÓN FUNCTION	NIVEL / LEVEL LED2 AZUL / BLUE	PARÁMETRO PARAMETER
1	Ajuste en función de la luz ambiente Setting ambient brightness	1	Detección automática de luminosidad actual / Automatic detection of current brightness
		2	Sensibilidad mínima (intervención en condiciones de oscuridad total) / Minimum sensitivity (intervention in conditions of total darkness)
		3	Sensibilidad intermedia 1 / Intermediate sensitivity 1
		4	Sensibilidad intermedia 2 / Intermediate sensitivity 2
		5	Sensibilidad intermedia 3** / Intermediate sensitivity 3**
		6	Sensibilidad intermedia 4 / Intermediate sensitivity 4
		7	Sensibilidad intermedia 5 / Intermediate sensitivity 5
		8	Sensibilidad máxima (intervención en cualquier condición de luminosidad) / Maximum sensitivity (intervention in any brightness condition)
2	Tiempo de activación carga Load activation time	1	15 segundos / 15 seconds
		2	30 segundos / 30 seconds
		3	1 minuto** / 1 minute**
		4	2 minutos / 2 minutes
		5	4 minutos / 4 minutes
		6	6 minutos / 6 minutes
		7	8 minutos / 8 minutes
		8	10 minutos / 10 minutes
3			
4	Reset y configuración datos fábrica Reset and factory settings	1	Salida del procedimiento de programación / Exit programming procedure
		3	Reset dispositivo, carga datos fábrica y salida del procedimiento de programación / Reset device, loading of factory settings and exit from programming procedure

** Datos de fábrica / ** Factory setting

NOTA: Para salir de la fase de programación y volver al funcionamiento normal del dispositivo es necesario llegar a la etapa 4 (Reset y configuración datos de fábrica) y pulse brevemente una vez, menos de medio 1/2 seg.

NOTE: To exit the programming phase and return to normal operation of the device is necessary to reach stage 4 (Reset and factory settings) and press briefly once the button.

5 EXPLICACIÓN DETALLADA DE FUNCIONAMIENTO / DETAILED EXPLANATION OF OPERATION

La fase de programación está compuesta de 4 pasos. Cada paso es reconocible a través de un diferente número de parpadeos del led rojo situado a la izquierda de la lente, tal como sigue:

- Ajuste en función de la luz ambiente (1 parpadeo)
- Tiempo activación carga (2 parpadeos)
- Reset datos fábrica (4 parpadeos)

Dentro de cada paso de programación pueden ser seleccionados distintos niveles funcionales reconocibles a través de una secuencia de parpadeos del led azul situado a la derecha de la lente.

Ajuste en función de la luz ambiente (PASO 1)

En el paso 1 del procedimiento de programación es posible ajustar el valor de umbral (nivel) de la luminosidad ambiental por debajo del cual se activa la iluminación si detecta presencia.

Siete son los niveles programables manualmente por el usuario (del nivel 2 al nivel 8). En el nivel 2 (Sensibilidad mínima) es necesario que el local esté muy oscuro para que el sensor active la carga. En el nivel 8 (Sensibilidad máxima) el sensor siempre activa la iluminación independientemente de la luminosidad ambiental. El número de parpadeos del led azul indica el nivel seleccionado por el usuario o bien detectado automáticamente por el dispositivo.

La selección del primer nivel permite al dispositivo detectar automáticamente la luminosidad ambiental.

En este caso, después de haber pulsado una vez el pulsador, el sensor (durante aprox. 10 segundos) hace la medición de la luminosidad ambiental y memoriza su valor. Al acabar la medición ambos leds (rojo y azul) se encenderán simultáneamente. El nivel de luminosidad detectado es memorizado por el dispositivo y el led azul parpadeará un número de veces igual al nivel de luminosidad ambiental detectado.

NOTA: No permanecer en las inmediaciones del sensor durante la fase de detección automática de la luminosidad ambiental para evitar errores de medición.

Tiempo de activación carga (PASO 2)

Los niveles que se pueden programar manualmente por el usuario son ocho: de un mínimo de 15 segundos (nivel 1) a un máximo de 10 minutos (nivel 8). El número de parpadeos del led azul indica el nivel seleccionado.

Reset y configuración datos de fábrica (PASO 4)

En este paso de programa, pulsando 3 veces consecutivamente el pulsador, el dispositivo se resetea y se vuelve a los parámetros de fábrica:

- Sensibilidad intermedia 3 (Nivel 5)
- Tiempo activación carga 1 minuto (Nivel 3)

NOTA: La totalidad de la programación efectuada anteriormente por el usuario se cancela.

The programming phase consists of 4 steps. Each step can be identified though a different number of flashes of the red LED placed on the left of the lens, as indicated below:

- Setting ambient brightness (1 flash)
- Load activation time (2 flashes)
- Reset and factory settings (4 flashes)

During each programming step it is possible to select different functional levels which can be recognised from a sequence of flashes of the blue LED placed on the right of the lens.

Setting ambient brightness (STEP 1)

At step 1 of the programming procedure it is possible to set the threshold value (level) of ambient brightness beneath which the lighting will be activated.

There are seven levels which can be set manually by the user (from level 2 to level 8). At the level 2 (Minimum sensitivity) the room must be extremely dark for the sensor to activate the load. Vice versa, at the level 8 (Maximum sensitivity) the sensor constantly active the load regardless of ambiente level. The number of flashes of the blue LED indicates the level selected by the user or the level automatically detected by the device.

The selection of the first level enables the device to detect ambient brightness automatically.

In this case, after pressing the button once, the sensor measures ambient brightness (for about 10 seconds) and memorises the value. At the end of the measurement both red and blue LEDs will be turned on simultaneously. The level of brightness detected will be memorised by the device and the blue LED will flash the same number of times as the detected level of ambient brightness.

NOTE: Do not place near the sensor while the ambient brightness is being automatically measured to avoid measurement errors

Activation time of the load (STEP 2)

There are eight levels which can be set manually by the user, ranging from a minimum of 15 seconds (level 1) to a maximum of 10 minutes (level 8). The number of flashes of the blue LED indicates the selected level.

Reset and factory settings (STEP 4)

In this step of the programme, when the button is pressed 3 times consecutively, the device is reset and the factoring settings are restored:

- Intermediate sensitivity 3 (Level 5)
- Load activation time 1 minute (Level 3)

NOTE: All the programming previously done by the user is cancelled.

5 DETALJERAD FUNKTIONS BESKRIVNING / ПОДРОБНОЕ ОПИСАНИЕ РАБОТЫ

Programmeringsfasen består av 4 steg. Varje steg identifieras med olika antal blinkningar från den röda LED-lampan till vänster om linsen enligt nedanstående:

- Inställning av omgivningsljusstyrka (1 blinkning)
- Aktiveringstid för belastning (2 blinkningar)
- Återställning till fabriksinställningar (4 blinkningar)

Under varje programmeringssteg är det möjligt att välja olika funktionsnivåer som identifieras med en blinkningssekvens från den blå LED-lampan till höger om linsen.

Inställning av omgivningsljusstyrka (STEG 1)

Vid steg 1 i programmeringsproceduren går det att skapa tröskelvärdet (nivån) för omgivningsljusstyrka under vilket belysningen kommer att aktiveras.

Det finns sju nivåer som användaren kan ställa in manuellt (nivå 2 till nivå 8). På nivå 2 (minsta känslighet) måste rummet vara ytterst mörkt för att sensorn ska aktivera belastningen. Och oavsett gäller att på nivå 8 (maximal känslighet) aktiverar sensorn belastningen konstant oavsett nivån av omgivningsljus. Antalet blinkningar från den blå LED-lampan anger nivån som valts av användaren eller nivån som avkänns automatiskt av enheten.

Val av den första nivån gör att enheten kan avkänna omgivningsljusstyrka automatiskt.

Efter en tryckning på knappen mäter sensorn i detta fall omgivningsljusstyrkan (i ca 10 sekunder) och lagrar värdet i minnet. I slutet av mätningen tänds både den röda och blå LED-lampan samtidigt. Den nivå av ljusstyrka som avkänns lagras i enhetens minne, och den blå LED-lampan blinkar samma antal gånger som den avkända nivån av omgivningsljusstyrka.

OBS: Upphåll dig inte i närheten av sensorn under automatisk mätning av omgivningsljusstyrkan för att undvika mätningfel.

Aktiveringstid för belastning (STEG 2)

Det finns åtta nivåer som användaren kan ställa in manuellt, från minimalt 15 sekunder (nivå 1) till maximalt 10 minuter (nivå 8).

Vald nivå indikeras med antalet blinkningar från den blå LED-lampan.

Återställning till fabriksinställningar (STEG 4)

När knappen trycks in 3 gånger i följd i detta steg i programmet återställs enheten till fabriksinställningarna:

- Medelkänslighet 3 (nivå 5)
- Aktiveringstid för belastning 1 minut (nivå 3)

OBS: All programmering som användaren tidigare gjort försvinner.

Этап программирования состоит из 4 шагов. Каждый шаг можно определить по количеству мигания красного LED индикатора, расположенного на левой части линзы, как указано ниже:

- Установка окружающей освещенности (1 мигание)
- Время активации нагрузки (2 мигания)
- Сброс и заводские настройки (4 мигания)

Во время каждой шага программирования можно выбрать разные функциональные уровни, которые можно определить по количеству мигания синего LED индикатора, расположенного на правой части линзы.

Установка окружающей освещенности (ШАГ 1)

На 1-ом шаге процедуры программирования можно установить пороговое значение (пороговый уровень) освещенности окружающей среды, при котором должно включаться освещение.

Пользователь может вручную установить один из семи уровней (от уровня 2 до уровня 8). На уровне 2 (минимальная чувствительность) датчик включает нагрузку при полной темноте в комнате. Наоборот, на уровне 8 (максимальная чувствительность) датчик постоянно включает нагрузку независимо от уровня освещенности. Число мигания синего LED индикатора указывает на выбранный пользователем уровень или на уровень, автоматический определенный устройством.

При выборе первого уровня, устройство определяет окружающую освещенность автоматически.

В этом случае после однократного нажатия кнопки датчик измеряет освещенность окружающей среды (в течение 10 секунд) и запоминает это значение. В конце измерения красный и синий LED индикаторы включаются одновременно. Устройство запоминает обнаруженный уровень освещенности, и синий LED индикатор мигает такое же число раз, как и обнаруженный уровень освещенности.

ПРИМЕЧАНИЕ: Не стойте рядом с датчиком во время автоматического измерения освещенности окружающей среды во избежание погрешности измерения.

Время активации нагрузки (ШАГ 2)

Пользователь может вручную установить один из восьми уровней в диапазоне от 15 секунд (уровень 1) до 10 минут (уровень 8). Число мигания синего LED индикатора указывает на выбранный уровень.

Сброс и заводские настройки (ШАГ 4)

На этом шаге программирования, если последовательно нажать кнопку 3 раза, устройство сбрасывается и возвращается к заводским настройкам:

- Промежуточная чувствительность 3 (уровень 5).
- Время активации нагрузки 1 минута (уровень 3).

ПРИМЕЧАНИЕ. Все программные установки, заданные ранее пользователем, будут отменены.

4 PROGRAMMERING / ПРОГРАММИРОВАНИЕ



Visar valt STEG
Визуализация выбранного ШАГА

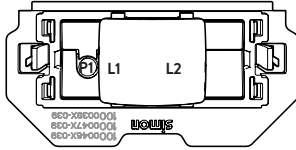

Visar vald NIVÅ
Визуализация выбранного УРОВНЯ

P1 Flerfunksknapp för val och aktivering av funktioner
Многофункциональная кнопка для выбора и активации функций



6 seg. Starta programmeringsfasen
Войти в режим программирования



3 seg. Ställ in programmet
Запустить программу



Antalet blinkningar anger STEG (från 1 till 4)
Число миганий указывает на ШАГ (от 1 до 4)

½ seg. Vald NIVÅ i programmet
Выбор УРОВНЯ внутри программы



Antalet blinkningar anger NIVÅ (från 1 till 4)
Число миганий указывает на УРОВЕНЬ (от 1 до 4)

STEG / ШАГ LED1 RÖD/ КРАСНЫЙ	FUNKTION ФУНКЦИЯ	NIVÅ / УРОВЕНЬ LED2 BLÅ / СИНИЙ	PARAMETER ПАРАМЕТР
1	Inställning av omgivningsljusstyrka / Установка окружающей освещенности	1	Automatisk detektering av aktuell ljusstyrka / Автоматическое обнаружение текущей освещенности
		2	Lägst känslighet (aktivering vid fullständigt mörker) / Минимальная чувствительность (срабатывание в условиях полной темноты)
		3	Medelkänslighet 1 / Промежуточная чувствительность 1
		4	Medelkänslighet 2 / Промежуточная чувствительность 2
		5	Medelkänslighet 3** / Промежуточная чувствительность 3**
		6	Medelkänslighet 4 / Промежуточная чувствительность 4
		7	Medelkänslighet 5 / Промежуточная чувствительность 5
		8	Maximal känslighet (aktivering på alla ljusstyrkenivåer) / Максимальная чувствительность (срабатывание при любой освещенности)
2	Aktiveringstid för belastning Время активации нагрузки	1	15 sekunder / 15 секунд
		2	30 sekunder / 30 секунд
		3	1 minut** / 1 минута**
		4	2 minuter / 2 минуты
		5	4 minuter / 4 минуты
		6	6 minuter / 6 минут
		7	8 minuter / 8 минут
		8	10 minuter / 10 минут
3			
4	Återställning till fabriksinställningar / Сброс и заводские настройки	1	Avsluta programmeringsprocedur / Выход из процедуры программирования
		3	Enheten återställs, fabriksinställningar laddas och programmeringsproceduren avslutas / Сброс, загрузка заводских настроек и выход из процедуры программирования

** Fabriksinställning / ** Заводская настройка

OBS: För att avsluta programmeringsfasen och återgå till normal enhetsfunktion måste man nå steg 4 (återställning till fabriksinställningar) och göra en kort tryckning på knappen.

ПРИМЕЧАНИЕ: Для выхода из режима программирования и возврата в режим обычной работы, необходимо перевести устройство на шаг 4 (Сброс и заводские настройки) и один раз нажать кнопку (короткое нажатие).

1 DIAGRAMA DE COBERTURA / DIAGRAMME DE RAYONNEMENT

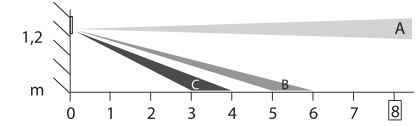
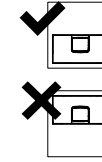
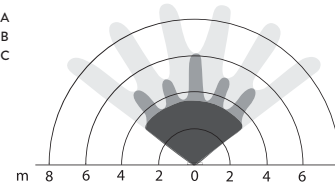

2 INSTALAÇÃO - INSTALLATION

2 detetores de presença e 2 botões de pressão
2 détecteurs de présence et 2 boutons-poussoirs

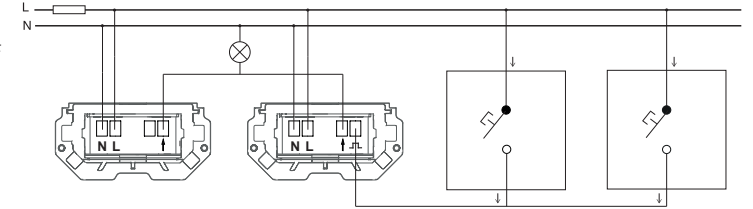

1 detetore de presença e 2 botões de pressão
1 détecteur de présence et 2 boutons-poussoirs

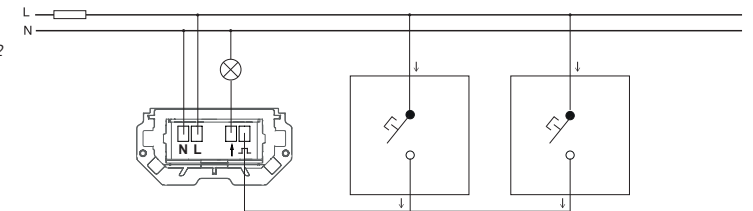

7mm

↑ Saída de ligação à carga
Sortie de connexion de charge

Controlo externo com botão de pressão
Commande externe avec bouton-poussoir

AVISO: Não instalar num local húmido, próximo de fontes de calor ou com exposição direta à luz solar. Não remover a lente; a presença de poeira na lente reduz a sensibilidade e prejudica a função do dispositivo. Não utilizar o botão de pressão com indicador de luz.
AVERTISSEMENT: Ne pas installer dans un lieu humide, près d'une source de chaleur ou au-dessus d'elle ou au contact direct du soleil. Ne pas enlever les lentilles, la présence de poussière sur les lentilles diminue la sensibilité et altère le fonctionnement du dispositif. Ne pas utiliser de bouton-poussoir muni de voyant lumineux.

3 MONTAGEM/ ASSEMBLAGE

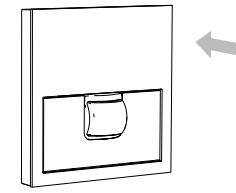
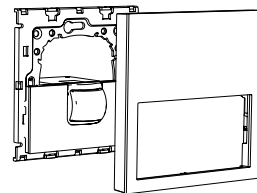
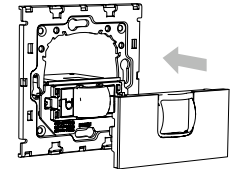
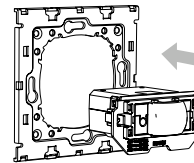

Recomenda-se instalar no máximo 6 cabos em uma caixa universal com profundidade de 40 mm ou menos.

Il est recommandé d'installer un maximum de 6 câbles dans une boîte universelle d'une profondeur de 40 mm ou moins.

4 PROGRAMAÇÃO / PROGRAMMATION



Visualização do PASSO selecionado
Visualisation de la PHASE sélectionnée

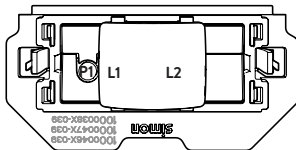

Visualização do NÍVEL selecionado
Visualisation du NIVEAU sélectionné

P1 Botão multifunções para selecionar e ativar funções
Bouton multifonction pour le choix et l'activation des fonctions



6 seg. Entrar na fase de programação
Entrer dans la phase de programmation



3 seg. Definir o programa
Lancer le programme



O número de intermitências indica o PASSO (de 1 a 4)
Le nombre de clignotements indique la PHASE (de 1 à 4)

½ seg. Eleição do NÍVEL no programa
Sélectionner le NIVEAU du programme



O número de intermitências indica o NÍVEL (de 1 a 4)
Le nombre de clignotements indique le NIVEAU (de 1 à 4)

PASSO / PHASE LED1 VERMELHO / ROUGE	FUNÇÃO FONCTION	NÍVEL / NIVEAU LED 2 AZUL / BLEUE	PARÂMETRO PARAMÈTRE
1	Regulação de luminosidade ambiente / Réglage en fonction de la luminosité ambiante	1	Deteção automática da luminosidade existente / Détection automatique de la luminosité réelle.
		2	Sensibilidade mínima (intervenção em condições de escuridão completa) / Sensibilité minimum (intervention en cas d'obscurité totale)
		3	Sensibilidade intermédia 1 / Sensibilité intermédiaire 1
		4	Sensibilidade intermédia 2 / Sensibilité intermédiaire 2
		5	Sensibilidade intermédia 3** / Sensibilité intermédiaire 3**
		6	Sensibilidade intermédia 4 / Sensibilité intermédiaire 4
		7	Sensibilidade intermédia 5 / Sensibilité intermédiaire 5
		8	Sensibilidade máxima (intervenção em qualquer condição de luminosidade) / Sensibilité maximale (intervention dans n'importe quelle condition de luminosité)
2	Tempo de ativação da carga / Temps d'activation de la charge	1	15 segundos / 15 secondes
		2	30 segundos / 30 secondes
		3	1 minuto** / 1 minute**
		4	2 minutos / 2 minutes
		5	4 minutos / 4 minutes
		6	6 minutos / 6 minutes
		7	8 minutos / 8 minutes
		8	10 minutos / 10 minutes
3			
4	Reposição e definições de fábrica / Réinitialisation et paramètres d'usine	1	Sair do procedimento de programação / Sortie du processus de programmation
		3	Repór o dispositivo, carregar definições de fábrica e sair do procedimento de programação / Réinitialisation du dispositif, charge des paramètres d'usine et sortie du processus de programmation

** Definições de fábrica / ** Paramètres d'usine

NOTA: Para sair da fase de programação e regressar ao funcionamento normal do dispositivo é necessário atingir a fase 4 (Reposição e definições de fábrica) e premir brevemente uma vez o botão.

REMARQUE : Pour sortir de la phase de programmation et revenir en fonctionnement normal, aller jusqu'à la phase 4 (Réinitialisation et paramètres d'usine) et presser rapidement le bouton.

1 TÄCKNINGSDIAGRAM / ДИАГРАММА ПОКРЫТИЯ

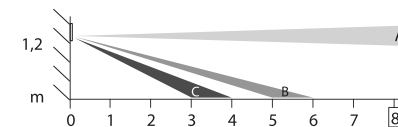
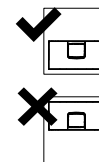
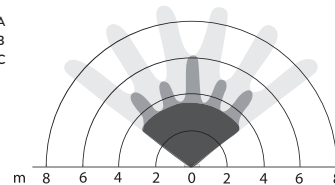

2 INSTALLATION / УСТАНОВКА

2 närvarosensorer och 2 tryckknappar
2 детектора присутствия и 2 кнопки

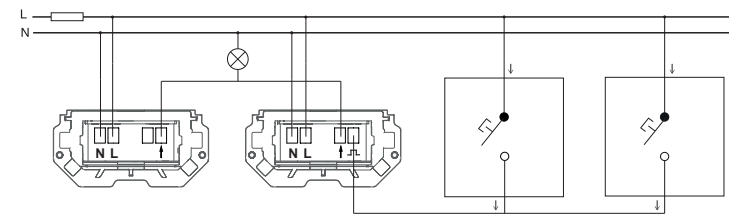

1 närvarosensor och 2 tryckknappar
1 детектор присутствия и 2 кнопки

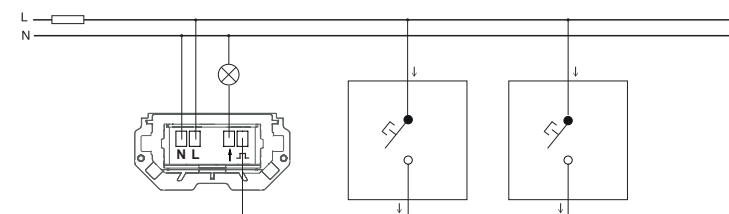

7mm

↑ Utgång för anslutning av belastning
Выход соединения нагрузки

↕ Extern kontroll med tryckknapp
Внешнее управление с кнопкой

WARNING: Ska inte installeras på fuktiga platser, nära eller ovanför värmekällor eller i direkt solljus. Ta inte bort linsen, damm på linsen minskar känsligheten och försämrar enhetens funktion. Använd inte tryckknappar som har en indikatorlampa.

ВНИМАНИЕ: Не устанавливать во влажном месте, около источников тепла или над ними, а также в местах воздействия прямого солнечного света. Не снимать линзы; пыль на линзах уменьшает чувствительность и ухудшает качество функционирования устройства. Не использовать кнопки с подсветкой.

3 MONTAGE / КРЕПЛЕНИЯ

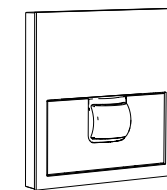
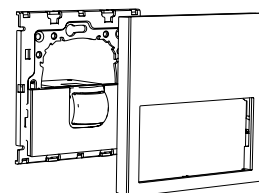
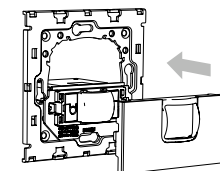
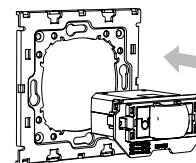

Det rekommenderas att installera högst 6 kablar i en universallåda med ett djup på 40 mm eller mindre.

Рекомендуется устанавливать не более 6 кабелей в универсальную коробку глубиной 40 мм или менее.

5 SZCZEGÓLWY OBJAŚNIENIE DZIAŁANIA / DETALJERT FORKLARING AV BRUKEN

Faza programowania obejmuje 4 kroki. Każdy krok może zostać zidentyfikowany przez różną liczbę błysków czerwonej diody LED umieszczonej na lewo od obiektywu, jak pokazano poniżej:

- Ustawienie jasności otoczenia (1 błyski)
- Czas aktywacji obciążenia (2 błyski)
- Resetowanie i ustawienia fabryczne (4 błyski)

Podczas każdego kroku programowania możliwe jest wybranie różnych poziomów funkcjonalnych, które można rozpoznać po sekwencji błysków niebieskiej diody LED umieszczonej na prawo od obiektywu.

Ustawienie jasności otoczenia (KROK 1)

W kroku 1. procedury programowania możliwe jest ustawienie wartości progowej (poziomu) światła otoczenia, poniżej której następuje włączenie światła. Dostępnych jest siedem poziomów, które można ustawić ręcznie przez użytkownika (od poziomu 2 do 8). Na poziomie 2. (minimalna czułość) pomieszczenie musi być całkowicie ciemne, aby czujnik aktywował obciążenie. I na odwrót, na poziomie 8. (maksymalna czułość) czujnik stale aktywuje obciążenie niezależnie od poziomu jasności. Liczba błysków niebieskiej diody LED wskazuje poziom wybrany przez użytkownika lub poziom automatycznie wykryty przez urządzenie.

Wybór pierwszego poziomu umożliwił urządzeniu automatyczne wykrywanie jasności otoczenia.

W tym przypadku po jednokrotnym naciśnięciu przycisku czujnik mierzy jasność otoczenia (przez ok. 10 sekund) i zapamiętuje wartość. Na koniec pomiaru czerwone i niebieskie diody LED zostaną włączone jednocześnie. Wykryty poziom jasności zostanie zapamiętany przez urządzenie, a niebieska dioda LED błysnie tyle samo razy, ile wynosi wykryty poziom jasności otoczenia.

UWAGA: Aby uniknąć błędów pomiarowych, nie należy umieszczać czujnika, kiedy światło otoczenia jest mierzone automatycznie

Czas aktywacji obciążenia (KROK 2)

Dostępnych jest osiem poziomów, które można ustawić ręcznie przez użytkownika, od min. 15 sekund (poziom 1) do maks. 10 minut (poziom 8). Liczba błysków niebieskiej diody LED wskazuje wybrany poziom.

Resetowanie i ustawienia fabryczne (KROK 4)

W tym kroku programu po 3-krotnym naciśnięciu przycisku urządzenie jest resetowane i przywracane są ustawienia fabryczne:

- Średnia czułość 3 (poziom 5)
- Czas aktywacji obciążenia 1 minuta (poziom 3)

UWAGA: Całe programowanie przeprowadzone wcześniej przez użytkownika jest anulowane.

Programeringsfasen består av 4 trinn. Hvert trinn kan identifiseres med et forskjellig antall blink på den røde LED-en til venstre på linsen, som angitt nedenfor:

- Definisjon av lysstyrke (1 blink)
- Ladeaktiveringstid (2 blink)
- Tilbakestilling og fabrikkinnstillinger (4 blink)

Under hvert programmeringstrinn er det mulig å velge forskjellige funksjonsnivåer som kan gjenkjennes fra en serie med blink på den blå LED-en til høyre for linsen.

Definisjon av omgivelseslysstyrke (TRINN 1)

På trinn 1 i programmeringsprosedyren er det mulig å definere terskelverdien (nivå) for omgivelseslysstyrke som utløser belysningen. Det finnes sju nivåer som kan defineres manuelt av brukeren (nivå 2 til nivå 8). På nivå 2 (minimal følsomhet) må rommet være svært mørkt for at sensoren skal kunne aktivere ladingen. Og omvendt, på nivå 8 (maksimal følsomhet) aktiverer sensoren ladingen hele tiden uavhengig av omgivelsesnivået. Antall blink på den blå LED-en angir nivået som er valgt av brukeren eller nivået som er automatisk detektert av enheten.

Valg av det første nivået gjør det mulig for enheten å detektere omgivelseslysstyrken automatisk.

Da, etter å ha trykt én gang på knappen, måler sensoren omgivelseslysstyrken (i ca. 10 sekunder), og lagrer verdien. Ved slutten av målingen slås både rød og blå LED på samtidig. Det detekterte lysstyrkenivået vil bli lagret av enheten, og den blå LED-en blinker samme antall ganger som det detekterte nivået av omgivelseslysstyrke.

MERK: Ikke stå nær sensoren når omgivelseslysstyrken måles automatisk, ellers risikerer du målefeil.

Ladeaktiveringstid (TRINN 2)

Det finnes åtte nivåer som kan defineres manuelt av brukeren, fra et minimum på 15 sekunder (nivå 1) til et maksimum på 10 minutter (nivå 8). Antallet blink på den blå LED-en angir det valgte nivået.

Tilbakestilling og fabrikkinnstillinger (TRINN 4)

På dette trinnet i programmet, når knappen trykkes 3 ganger etter hverandre, tilbakestilles enheten og fabrikkinnstillingene gjenopprettes:

- Mellomliggende følsomhet 3 (nivå 5)
- Ladingsaktiveringstid på 1 minutt (nivå 3)

MERK: All programmering som tidligere er utført av brukeren, blir annullert.

5 EXPLICAÇÃO DETALHADA DO FUNCIONAMENTO / EXPLICATION DÉTAILLÉE DE L'OPÉRATION

A fase de programação consiste de 4 passos. Cada passo pode ser identificado através de um número diferente de intermitências do LED vermelho colocado à esquerda da lente, conforme indicado abaixo:

- Regulação de luminosidade ambiente (1 intermitência)
- Tempo de ativação da carga (2 intermitências)
- Reposição e definições de fábrica (4 intermitências)

Durante cada passo de programação é possível selecionar diferentes níveis funcionais que podem ser reconhecidos a partir de uma sequência de intermitências do LED azul colocado à direita da lente.

Regulação de luminosidade ambiente (PASSO 1)

No passo 1 do procedimento de programação é possível definir o valor limite (nível) de luminosidade ambiente abaixo do qual a iluminação será ativada. Existem sete níveis que podem ser definidos manualmente pelo utilizador (do nível 2 ao nível 8). No nível 2 (sensibilidade mínima) a sala tem de estar extremamente escura para o sensor ativar a carga. Inversamente, no nível 8 (sensibilidade máxima) o sensor ativa constantemente a carga independentemente do nível ambiente. O número de intermitências do LED azul indica o nível selecionado pelo utilizador ou o nível detetado automaticamente pelo dispositivo.

A seleção do primeiro nível permite ao dispositivo detetar a luminosidade ambiente automaticamente.

Neste caso, após premir o botão uma vez, o sensor mede a luminosidade ambiente (durante cerca de 10 segundos) e memoriza o valor. No final da medição, ambos os LED vermelho e azul serão ligados simultaneamente. O nível de luminosidade detetado será memorizado pelo dispositivo e o LED azul irá ficar intermitente o mesmo número de vezes conforme o nível detetado de luminosidade ambiente.

NOTA: Não permanecer na proximidade do sensor enquanto a luminosidade ambiente estiver a ser automaticamente medida para evitar erros na medição.

Tempo de ativação da carga (PASSO 2)

Existem oito níveis que podem ser definidos manualmente pelo utilizador, variando de um mínimo de 15 segundos (nível 1) a um máximo de 10 minutos (nível 8).

O número de intermitências do LED azul indica o nível selecionado.

Reposição e definições de fábrica (PASSO 4)

Neste passo do programa, quando o botão é premido 3 vezes consecutivamente, o dispositivo é reiniciado e as definições de fábrica são repostas:

- Sensibilidade intermédia 3 (Nível 5)
- Tempo de ativação da carga 1 minuto (Nível 3)

NOTA: Toda a programação realizada anteriormente pelo utilizador é cancelada.

La phase de programmation comprend 4 étapes. Chaque étape est indiquée par le nombre de clignotements de la LED rouge située à gauche de la lentille, comme suit :

- Réglage en fonction de la luminosité ambiante (1 clignotement)
- Temps d'activation de la charge (2 clignotements)
- Réinitialisation et paramètres d'usine (4 clignotements)

Possibilité de sélectionner plusieurs niveaux fonctionnels pour chaque étape de programmation, identifiables grâce à une série de clignotements de la LED bleue située à droite de la lentille.

Réglage en fonction de la luminosité ambiante (ÉTAPE 1)

Pour l'étape 1 du processus de programmation, possibilité de régler la valeur seuil (niveau) de la luminosité ambiante en dessous de laquelle l'éclairage se mettra en marche.

L'utilisateur peut régler manuellement 7 niveaux (du niveau 2 au niveau 8). Au niveau 2 (sensibilité minimum), il est nécessaire que la pièce soit très sombre pour que le capteur active la charge. Et au contraire, au niveau 8 (sensibilité maximale), le capteur active en permanence la charge, quel que soit le niveau de luminosité. Le nombre de clignotements de la LED bleue indique le niveau sélectionné par l'utilisateur ou le niveau que le dispositif a automatiquement détecté.

La sélection du premier niveau permet au dispositif de détecter automatiquement la luminosité ambiante.

Dans ce cas, après avoir pressé une fois le bouton, le capteur mesure le niveau de luminosité (pendant environ 10 secondes) et enregistre la valeur. Lorsque cette opération est terminée, les LED rouges et bleues s'allumeront simultanément. Le nombre de luminosité détecté sera enregistré par le dispositif et la LED bleue clignotera un nombre de fois égal au niveau de luminosité ambiante détecté.

REMARQUE: S'éloigner du capteur pendant la phase de détection automatique de la luminosité ambiante afin d'éviter toute mesure erronée.

Temps d'activation de la charge (ÉTAPE 2)

L'utilisateur peut régler manuellement 8 niveaux, allant d'un minimum de 15 secondes (niveau 1) jusqu'à un maximum de 10 minutes (niveau 8). Le nombre de clignotements de la LED bleue indique le niveau sélectionné.

Réinitialisation et paramètres d'usine (ÉTAPE 4)

À cette phase du programme, si le bouton est pressé 3 fois de suite, le dispositif est réinitialisé et les paramètres d'usine sont restaurés.

- Sensibilité intermédiaire 3 (niveau 5)
- Temps d'activation de charge 1 minute (niveau 3)

REMARQUE: Toute la programmation réalisée par l'utilisateur est annulée.

1 SCHEMAT POKRYCIA / DEKNING DIAGRAM

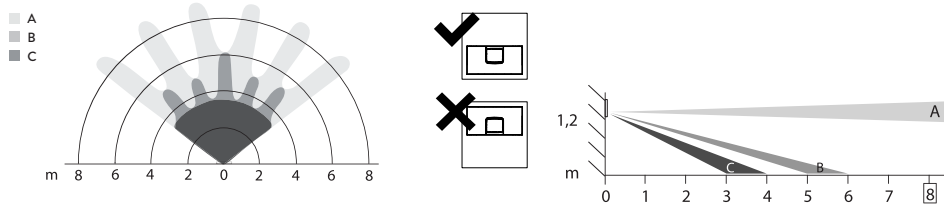

2 INSTALACJA / INSTALLASJON

2 detektory obecności i 2 przyciski
2 nærværstetektorer og 2 trykknapper

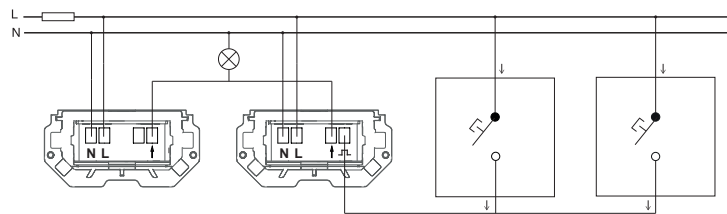

1 detektor obecności i 2 przyciski
1 nærværstetektor og 2 trykknapper

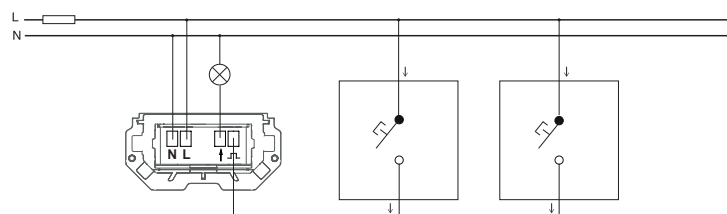

7mm

↑ Wyjście do podłączenia obciążenia
Ladekoblingsutgang

⏏ Sterownik zewnętrzny z przyciskiem
Ekstern kontroll med trykknapp

OSTRZEŻENIE: Nie należy instalować w wilgotnym miejscu, w pobliżu lub nad źródłami ciepła oraz w bezpośrednim świetle słonecznym. Nie należy zdejmować obiektywu, obecność pyłu na obiektywie zmniejsza czułość i pogarsza działanie urządzenia. Nie należy używać przycisku z kontrolką.
ADVARSEL: Må ikke installeres på fuktige steder, nær eller over varmekilder eller i direkte sollys. Ikke fjern linsen. Støv på linsene reduserer følsomheten og kan svekke enhetens funksjon. Ikke bruk trykknappen med indikatorlampen.

3 MONTAŻ / MONTERING

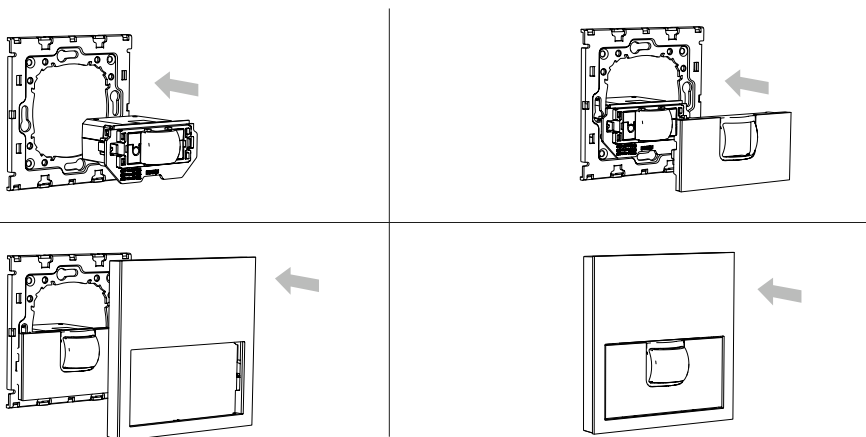

Zaleca się zainstalowanie maksymalnie 6 kabli w uniwersalnym pudełku o głębokości 40 mm lub mniejszej.
Det anbefales å installere maksimalt 6 kabler i en universalboks med en dybde på 40 mm eller mindre.

4 PROGRAMOWANIE / PROGRAMMERING



Wizualizacja wybranego KROKU
Visning av valgt TRINN

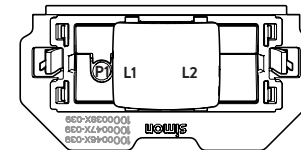

Wizualizacja wybranego POZIOMU
Visning av valgt NIVÅ

P1 Wielofunkcyjny przycisk do wyboru i aktywacji funkcji
Flerfunksjonsknapp for valg og aktivering av funksjoner



6 seg. Przejście do fazy programowania
Gå inn i programmeringsfasen



3 seg. Ustawienie programu
Velg programmet



Liczba błysków wskazuje KROK (od 1 do 4)
Antallet blink angir TRINN (fra 1 til 4)

½ seg. POZIOM wyboru w programie
Velg NIVÅ med programmet



Liczba błysków wskazuje POZIOM (od 1 do 4)
Antallet blink angir NIVÅ (fra 1 til 4)

KROK / TRINN LED1 CZERWONA / RØD	FUNKCJA FUNKSJON	POZIOM / NIVÅ LED2 NIEBIESKA / BLÅ	PARAMETR PARAMETER
1	Ustawienie jasności otoczenia / Definisjon av omgivel-seslysstyrke	1	Automatyczne wykrywanie bieżącej jasności / Automatisk detektering av aktuell lysstyrke
		2	Minimalna czułość (interwencja w warunkach pełnej ciemności) / Minimal følsomhet (inngrep i totalt mørke)
		3	Średnia czułość 1 / Mellomliggende følsomhet 1
		4	Średnia czułość 2 / Mellomliggende følsomhet 2
		5	Średnia czułość 3** / Mellomliggende følsomhet 3**
		6	Średnia czułość 4 / Mellomliggende følsomhet 4
		7	Średnia czułość 5 / Mellomliggende følsomhet 5
		8	Maksymalna czułość (interwencja w dowolnych warunkach jasności i ciemności) / Maksimal følsomhet (inngrep uansett lysstyrke)
2	Czas aktywacji obciążenia / Ladeaktiveringstid	1	15 sekund / 15 sekunder
		2	30 sekund / 30 sekunder
		3	1 minuta** / 1 minutt**
		4	2 minuty / 2 minutter
		5	4 minuty / 4 minutter
		6	6 minut / 6 minutter
		7	8 minut / 8 minutter
		8	10 minut / 10 minutter
3			
4	Resetowanie i ustawienia fabryczne / Tilbakestilling og fabrikkinnstillinger	1	Wyjście z procedury programowania / Avslutning av programmeringsprosedyren
		3	Resetowanie urządzenia, wczytywanie ustawień fabrycznych i wyjście z procedury programowania Tilbakestill enheten, last inn fabrikkinnstillinger og avslutt programmeringsprosedyren

** Ustawienia fabryczne / ** Fabrikkinnstilling

UWAGA: Aby wyjść z fazy programowania i wrócić do normalnego funkcjonowania urządzenia, konieczne jest dotarcie do fazy 4. (resetowanie i ustawienia fabryczne) i krótkie naciśnięcie przycisku.

MERK: For å avslutte programmeringsfasen og gå tilbake til vanlig bruk av enheten må du gå til trinn 4 (tilbakestilling og fabrikkinnstillinger) og trykke raskt én gang på knappen.